

I desklife



confurn

living solutions



Orientation client



Flexibilité

reddot design award
winner 2017

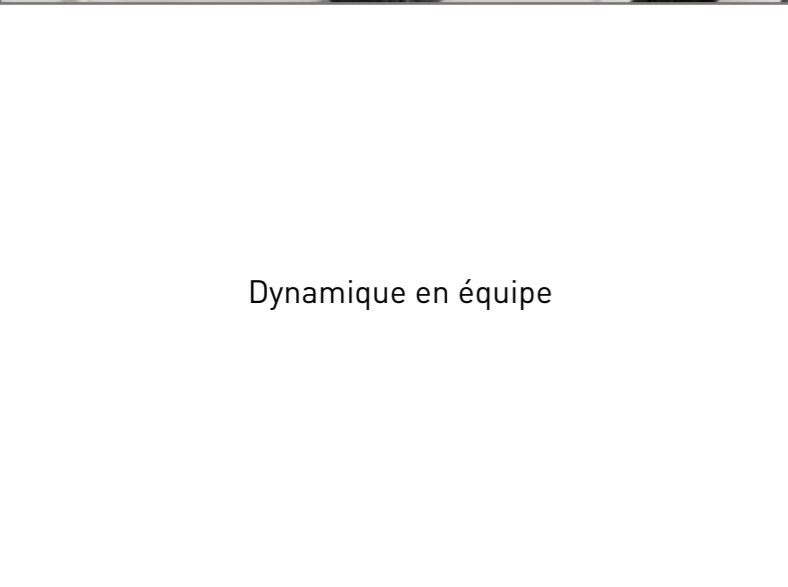

Dynamique en équipe

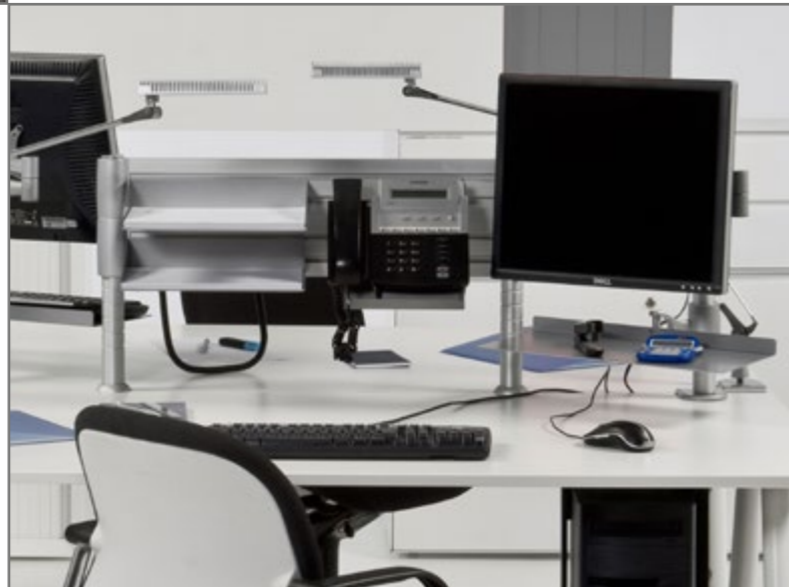

Confort personnel



reddot design award
winner 2011

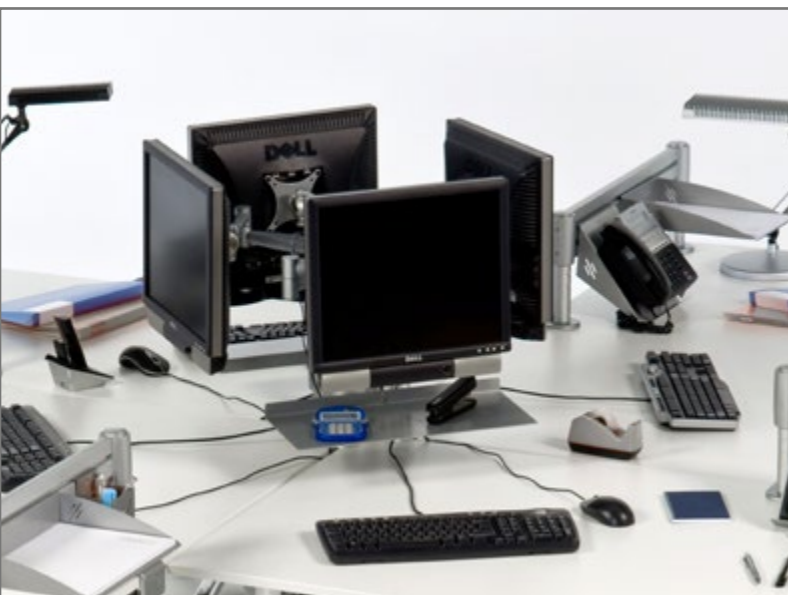

Gain d'espace



Sécurité

Créer votre propre bureau

confurn
living solutions

Systèmes de support SOLO

Design actuel et gamme très diversifiée

Montants de fixation:

En fonction de votre application, l'élégant montant en aluminium est disponible en 3 hauteurs standard, soit 230, 400 ou 800mm. Chaque montant est muni au moins d'un anneau en silicone pour régler la hauteur de l'écran.



Méthodes de fixation:

En fonction de votre application individuelle, vous pouvez choisir parmi 3 méthodes de fixations différentes.

Chaque solution vous offre un maximum de confort et de sécurité en tenant compte de vos besoins personnels.

La version passe-câble avec un diamètre de perçage de 80 mm n'a non seulement une apparence haut de gamme, mais offre aussi une solution pour le rangement de vos câbles (épaisseur minimale du plan de travail: 18 mm)

Notre système de fixation tige au style épuré ne nécessite qu'une ouverture de 12 mm de diamètre percée dans le plan de travail.

Notre système de fixation latérale d'une conception pratique pour l'utilisateur peut être installé de chaque côté de la table sans perçage et sans vissage (épaisseur maximale du plan de travail: 40 mm)



Réglage en hauteur:

Pour éviter les problèmes de dos pendant le travail au bureau, il est important que l'écran se trouve en bonne position par rapport à vos yeux. C'est pour cette raison que le réglage en hauteur de l'écran conformément à vos besoins individuels est si important.

L'anneau en silicone sur le montant vous permet de facilement adapter la hauteur de votre écran. Soulevez tout simplement l'écran avec une main, placer l'anneau en silicone à la hauteur désirée et reposez le support écran sur l'anneau.



Milieu de travail sain

Supports écran SOLO:

A bras long

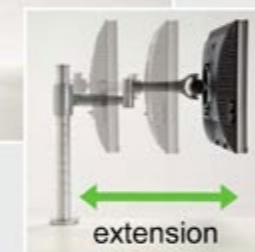

charge

A bras court



Capacité de charge maximale: 25 kg

Extension maximale: 400 mm

Plus grande diversité:



Profitez de la grande diversité que vous offrent nos supports pour ordinateurs portables et claviers. Ces deux systèmes sont entièrement réglables et vous offrent le même confort que nos autres systèmes.



Profitez de l'espace sous votre écran.

Évitez les problèmes de dos.

Utiliser correctement votre ordinateur portable.

Solutions intelligentes

**Montant de fixation:**

En fonction de votre application, le montant en aluminium QUATRO est disponible en 3 hauteurs standard, soit 230, 400 ou 800mm). Chaque montant est muni d'un anneau en silicone noir, d'un attache-câble pour la fixation des câbles de l'écran ainsi que d'un couvercle plastique couleur argent lui donnant une apparence élégante.

**Méthodes de fixation:**

En fonction de votre application individuelle, vous pouvez choisir parmi 3 méthodes de fixations différentes.

1. Système de fixation à passe-câble
2. Système de fixation tige
3. Système de fixation latérale

Réglage en hauteur:

Pour des applications simples avec seulement un support-écran fixé au montant QUATRO, vous pouvez profiter des avantages de l'anneau silicone qui est compris dans la livraison. Placez tout simplement l'anneau silicone dans la position souhaitée et posez l'écran sur l'anneau.

Pour des applications plus complexes avec deux ou plusieurs écrans fixés au montant QUATRO, vous pouvez utiliser les quatre fentes de guidage intégrées dans le montant. Cela vous permet de fixer jusqu'à quatre supports-écran à chaque fente de guidage.



Vous pouvez ainsi fixer quatre écrans à la même hauteur. Cette application convient notamment aux utilisateurs ayant besoin de plusieurs écrans pour leur travail. Mails et recherches Internet ainsi que des projets individuels peuvent être traités simultanément sans changement des fenêtres affichées.

Pour le réglage en hauteur des supports-écran dans les fentes de guidage du montant QUATRO, dévissez tout simplement les deux vis papillon en plastiques noires du support-écran (1&2) et mettez le bras dans la position souhaitée (3). Ceci permet un réglage continu en hauteur. En fonction de votre application, vous pouvez ainsi fixer plusieurs supports au montant QUATRO chacun ayant une hauteur différente.

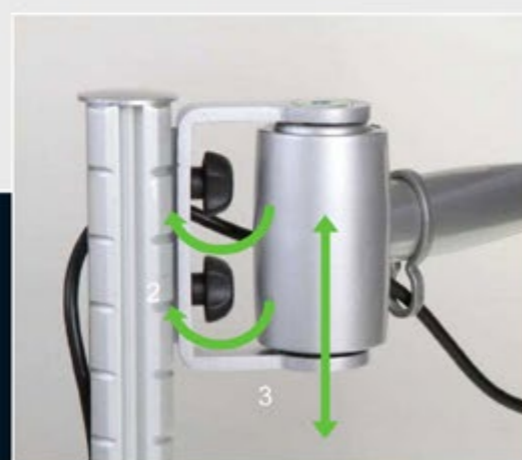

Gain maximal d'espace

**Support-écran QUATRO:**

A bras long



Charge

Capacité de charge maximale: 25 kg

Extension maximale: 400 mm



A bras court

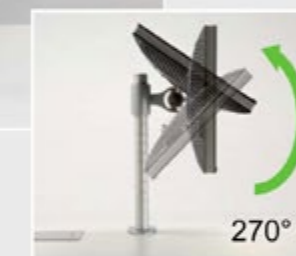
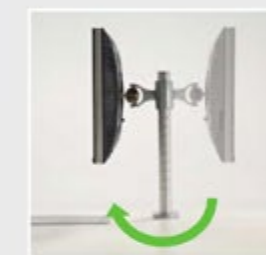

Rotation et réglage libre

Fixation selon norme VESA 75/100 mm

Plus grande diversité:

Vos mails, Internet et vos projets individuels d'un coup d'oeil.



Agrandissez votre espace de travail.

Fonctionnalité fiable



Réinventez votre bureau:

Le profil cloison alu à multifonctions vous permet de gagner l'espace supplémentaire dont vous avez souvent besoin. Il est variable en longueur et peut être réglé en hauteur à l'aide des montants de fixation.

L'installation d'un ou de plusieurs profils cloison vous permet de créer des espaces supplémentaires sur votre bureau pour le rangement de documents importants, le matériel de bureau quotidiennement utilisé ou d'autres objets personnels que vous gardez sur votre bureau.

En accrochant tout simplement les accessoires pour cloison dans le profil alu vous pouvez complètement réinventer votre bureau. Notre gamme d'accessoires étendue vous offre toujours une bonne solution adaptée à vos besoins.

Diversité convaincante

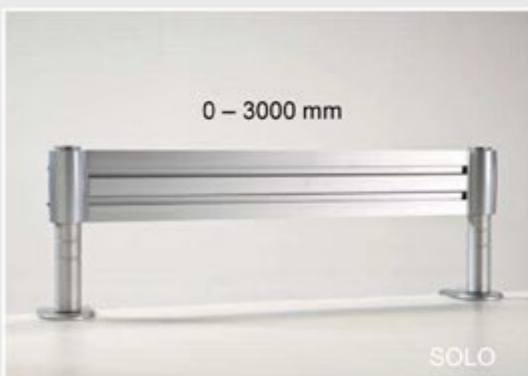

Cloisons multifonctions:

La tendance dans le design moderne du mobilier de bureau est de créer des espaces ouverts favorisant le travail d'équipe et la communication. Cependant chaque activité n'est pas toujours adaptée à ce modèle.

Nous avons les solutions idéales pour réaliser un milieu de travail très personnel ou restreint dans l'espace, si nécessaire.

Le profil cloison aluminium à multifonctions permet d'installer des cloisons d'une épaisseur maximale de 8 mm.

Son design symétrique permet d'être adapté des deux côtés.



Naturellement nos fixations de cloisons multifonctions peuvent être également utilisées pour réaliser de simples cloisons.

Domaine privé



Une manière intelligente d'économiser l'espace

Supports CPU

Protection efficace de vos données



Supports CPU:

Étant la pièce la plus importante de chaque ordinateur, il faut accorder une attention toute particulière à la protection du CPU dans une application.

Les supports CPU desklife entièrement réglables assurent la protection optimale de chaque CPU.

Vous pouvez choisir parmi deux possibilités de fixation:

1. Fixation en-dessous de votre bureau.
2. Fixation latérale (sur une surface plane).



Sécurité au bureau:

Pour répondre aux normes de sécurité actuellement en vigueur concernant le travail au bureau, nous avons conçu un dispositif antivol qui vous permet de sécuriser votre boîte CPU et ainsi de protéger toutes vos données par un simple système.

Ce système antivol est également entièrement réglable pour pouvoir être adapté aux dimensions individuelles de votre CPU.



Confort et sécurité

Kit verrouillage



Exemple d'application

Rangement des câbles

Un des leaders sur le marché mondial



Passe-câbles:

Les cables de claviers et souris ordinateurs, d' écrans et d'autres dispositifs que l'on trouve sur un bureau sont encombrants et doivent être bien disposés pour éviter un enchevêtrement.

Faisant partie des leaders sur le marché mondial dans le domaine des passe-câbles pour meubles de bureaux modernes, nous sommes à même de vous offrir des solutions parfaitement adaptées à vos besoins.

L'ensemble de nos passe-câbles a été conçu conformément aux normes industrielles actuellement en vigueur. Les deux versions, soit en plastique ou métalliques, sont disponibles en diamètre de 60 ou 80 mm.

Fonction brosse:

Afin de cacher complètement les câbles sortant du plan de travail, nous avons intégré différents types de brosses dans le design de nos passe-câbles.

Métallique

60 et 80 mm (avec brosse)



80 mm (avec brosse)

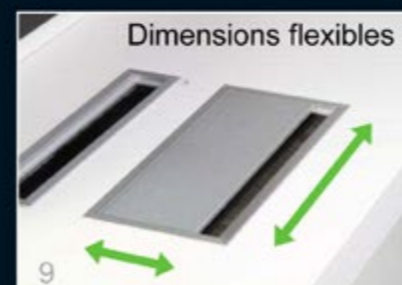

Plastique

80 mm (brosse en option)



60 et 80 mm (brosse en option)



60 et 80 mm (sans brosse)



Métallique

60 et 80 mm (avec brosse)



60 et 80 mm (avec brosse)



60 et 80 mm (avec brosse)



Chemins de câbles:

Ordonnez également les câbles qui passent en dessous de votre bureau. Pour permettre une adaptation parfaite aux tendances actuelles dans la conception des bureaux, nous avons développé une gamme de chemins de câbles élégants qui peuvent être installés verticalement ou horizontalement en dessous de votre bureau.

Passe-câbles en aluminium:

Nos passe-câbles en aluminium disponibles en version rondes ou carrées répondent à toutes les exigences de design contemporain. Disponible en différentes longueurs et largeurs, munie d'une brosse antipoussière et un cache proposé en option, cette gamme de passe-câbles vous offre la bonne solution pour le rangement de vos câbles.

Rangement des câbles

Solutions performantes



Unité d'électrification:



80 mm (LAN, USB, 230V)



La multitude et l'évolution rapide des accessoires électroniques demande des solutions adaptées. Notre unité d'électrification multifonctionnel est équipé de tous les connecteurs dont vous avez besoin, comme par exemple USB, LAN, HDMI, Audio ainsi qu'une prise électrique 230V.



Passe-câbles avec Hub USB:

Profitez du passe-câble avec Hub USB intégré pour connecter directement jusqu'à 4 dispositifs à votre poste informatique ou votre ordinateur portable. Imprimante, disque dur externe, Smartphone ou votre clé USB, tous connectés à un seul endroit.

Connectez-vous au monde USB.

60 mm (avec 4 USB 2.0) ou
80 mm (avec 4 USB 2.0)



Rangement des câbles

Solutions performantes



Passe-câble avec fonction de chargement à induction

Notre passe-câble métallique de haute qualité avec fonction de chargement à induction est caractérisé par ses excellents effets tactiles ainsi que par une surface haut de gamme.

Qu'il soit minimaliste ou d'une élégance classique, avec son design épuré et intemporel qui a justement remporté le prix « Red Dot Design Award » ainsi qu'une grande variété de surfaces disponibles, il s'adapte parfaitement à chaque pièce de meuble.



- Chargement sans fil
- Induction & passe-câble
- Design élégant et intemporel
- Haut de gamme, fabrication en métal
- Effets tactiles agréables et surface de haute qualité



reddot design award
winner 2017

Des solutions intelligentes pour se connecter

Contenu

- | | |
|-----------------------------|---------|
| 1. Supports écran | Page 15 |
| 2. Systèmes de support | Page 24 |
| 3. Accessoires pour cloison | Page 27 |
| 4. Supports CPU | Page 32 |
| 5. Rangement de câbles | Page 34 |

Ou visitez notre site Internet et découvrez la diversité de nos produits.



Support écran > Gamme Phoenix

www.desklife.de 

Support écran Gamme Phoenix Montant SOLO



Support écran "Phoenix" - à bras long

Charge maximale: 25 kg (Norme VESA 75 / 100 mm)
Extension maximale: 400 mm

A) Bras long, montant et système de fixation inclus

Référence	Montant	Système de fixation	Couleur
82332.8467	SOLO 400mm	Passe-câble	(1) argent
82339.9867	SOLO 400mm	Fixation tige	(2) argent
82071.0067	SOLO 400mm	Fixation latérale	(3) argent
82271.0067	SOLO 400mm	sans	argent

B) Seule bras long (Extension 400mm)

Référence	Montant	Couleur	Kit comprenant des attaches-câbles
82225.0067	pour SOLO	argent	

C) Seule bras moyen (Extension 300mm)

Référence	Montant	Couleur	Kit comprenant des attaches-câbles
82567.0067	pour SOLO	argent	



LÉGENDE

SURFACES

Autres surfaces sur demandes

Support écran Gamme Phoenix Montant QUATRO

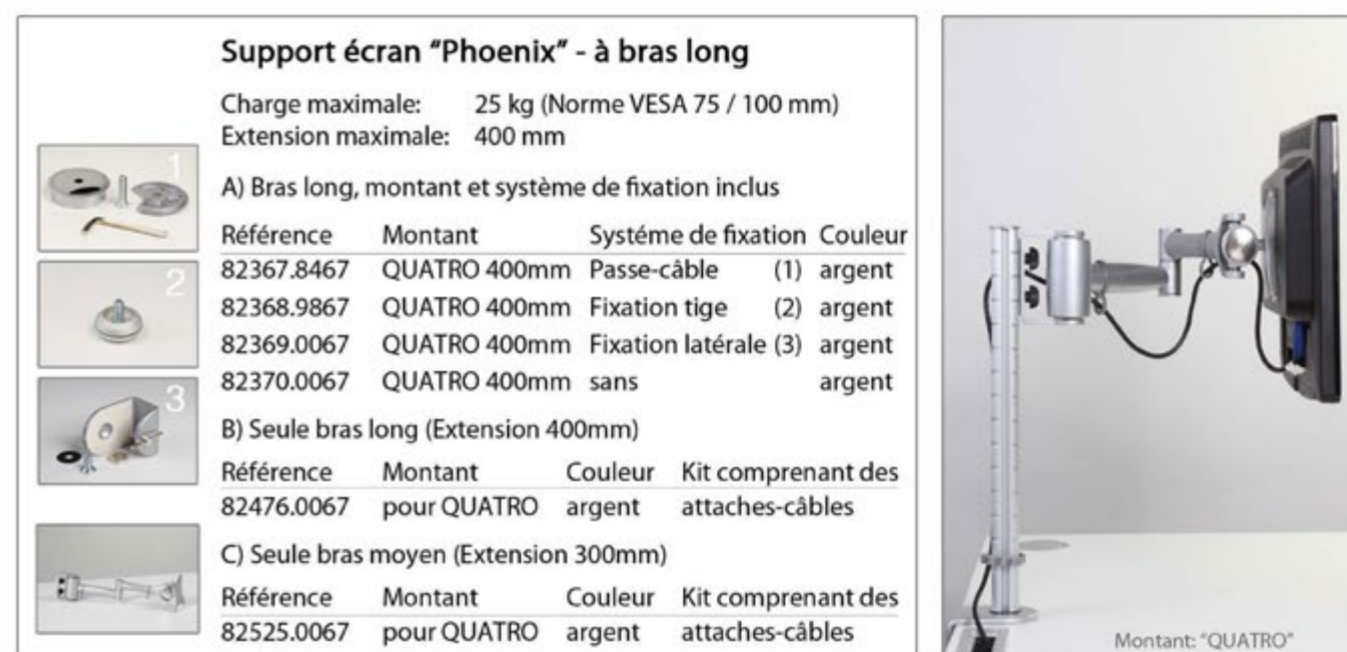

Support écran "Phoenix" - à bras long

Charge maximale: 25 kg (Norme VESA 75 / 100 mm)
Extension maximale: 400 mm

A) Bras long, montant et système de fixation inclus

Référence	Montant	Système de fixation	Couleur
82367.8467	QUATRO 400mm	Passe-câble	(1) argent
82368.9867	QUATRO 400mm	Fixation tige	(2) argent
82369.0067	QUATRO 400mm	Fixation latérale	(3) argent
82370.0067	QUATRO 400mm	sans	argent

B) Seule bras long (Extension 400mm)

Référence	Montant	Couleur	Kit comprenant des attaches-câbles
82476.0067	pour QUATRO	argent	

C) Seule bras moyen (Extension 300mm)

Référence	Montant	Couleur	Kit comprenant des attaches-câbles
82525.0067	pour QUATRO	argent	



Support écran "Phoenix" - à bras court

Charge maximale: 25 kg (Norme VESA 75 / 100 mm)
Extension maximale: 110 mm

A) Bras court, montant et système de fixation inclus

Référence	Montant	Système de fixation	Couleur
82366.8467	QUATRO 400mm	Passe-câble	(1) argent
82371.9867	QUATRO 400mm	Fixation tige	(2) argent
82372.0067	QUATRO 400mm	Fixation latérale	(3) argent
82373.0067	QUATRO 400mm	sans	argent

B) Seule bras court

Référence	Montant	Couleur	Kit comprenant des attaches-câbles
82475.0067	pour QUATRO	argent	



LÉGENDE

SURFACES

Autres surfaces sur demande

Support écran Gamme Phoenix Bras pour cloisons



Support écran "Phoenix" - cloison

Charge maximale: 25 kg (Norme VESA 75 / 100 mm)
Longueur du bras court: 110 mm

A) Bras court

Référence	Couleur	Kit comprenant des
82259.0067	argent	attaches-câbles



Pour plus amples informations, voir "Accessoires pour cloison desklife".



Support écran "Phoenix" - cloison

Charge maximale: 25 kg (Norme VESA 75 / 100 mm)
Longueur du bras long: 400 mm

B) Bras long

Référence	Couleur	Kit comprenant des
82375.0067	argent	attaches-câbles



Pour plus amples informations, voir "Accessoires pour cloison desklife".

Autres:

Accessoires

La plaque de montage "Phoenix" (norme VESA) est fournie avec une couverture élégante en ABS cachant les quatre vis de fixation et améliorant ainsi l'aspect esthétique de l'arrière de votre écran.

En outre, chaque kit support écran "Phoenix" comprend tous les outils nécessaires pour le montage (p.ex. clé Allen).



Les bras longs, moyens et courts ainsi que les bras destinés aux cloisons desklife sont livrés avec 3 attaches-câbles différents servant à fixer les câbles à l'écran.

L'attache-câble destiné au montant de fixation convient même à la fixation d'au moins 4 câbles de diamètres différents.



LÉGENDE

SURFACES

Autres surfaces sur demande

LÉGENDE

SURFACES

Autres surfaces sur demande



Support écran > Support pour ordinateurs portables

Support écran Support pour ordinateurs portables



Support pour ordinateurs portables

Convient pour les montants „SOLO“ et „QUATRO“
Charge maximale : 8 kg
Pour tailles d'ordinateurs: jusqu'à L 400 x P 300



Référence	Domaine d'application	Couleur	
82324.0067	Montant de fixation	argent	1 kit, bras inclus (1)
82376.0067	Cloison	argent	1 kit, bras inclus (2)



Montant de fixation à commander

Exemple d'application 1: Montant pour écran

Fixez le support pour ordinateurs portables au montant de fixation „Solo“ ou „Quatro“.



Profitez du confort de placer l'écran de votre ordinateur portable en bonne position par rapport à vos yeux. Pour cela, vous avez seulement besoin d'un clavier supplémentaire.



Exemple d'application 2: Cloison à multifonctions

Le support pour ordinateurs portables convient également pour être fixé au profil cloison. Accrochez tout simplement le support pour ordinateurs portables au profil à multifonctions (à gauche ou à droite) et réglez la hauteur de votre écran, soit en réglant la hauteur de la cloison sur les montants de fixation, soit en rabattant ou relevant le plateau de rangement.



Autres applications

Sécurisez votre ordinateur portable avec notre câble antivol pour ordinateurs portables de la gamme Desklife et passez votre déjeuner en toute sécurité.

Référence	Longueur	Couleur	
82245.0000	2m	argent	1 kit



LÉGENDE



UE

SURFACES

Autres surfaces sur demande



Support écran > Support de clavier

Support écran Support de clavier



Support de clavier

Convient pour les montants de fixation „SOLO“ et „QUATRO“

Charge maximale: 8 kg

Référence	Matière	Couleur	
82325.0067	Acier	argent	1 kit



Montant de fixation à commander

Exemple d'application 1: Montant pour écran

Fixez le support de clavier sous votre écran au montant de fixation „SOLO“ ou „QUATRO“ de la gamme Desklife. Posez votre clavier sur la tablette clavier quand vous n'en avez pas besoin et profitez d'un gain de place sur votre bureau pour prendre des notes ou pour lire des rapports intéressants.



Exemple d'application 2: Montant de fixation pour cloison à multifonctions

Il est également possible de fixer le support de clavier à l'un des montants de fixation du profil cloison à multifonctions. Permettant une rotation à 360°, le support de clavier peut être utilisé des deux côtés de votre bureau, soit par vous-même, soit par vos collègues.



Autres applications

Bien entendu, vous pouvez ranger toute autre sorte de matériel de bureau sur la tablette clavier.

Utilisez le support de clavier comme vous le voulez.



LÉGENDE



UE

SURFACES

Autres surfaces sur demande



Systemes de support

Systemes de support Systemes de fixation



Systeme de fixation à passe-câble (épaisseur minimale du plan de travail 18mm)

ART.-NO.	Matière						
82189.8467	Zinc	13			80	20/1	(1)



Systeme de fixation tige (12mm diamètre de perçage)

ART.-NO.	Matière						
50046.0098	Alu	12			60	10/1	(2)



Systeme de fixation latérale (épaisseur maximale du plan de travail 40mm)

ART.-NO.	Montant						
82262.0067	SOLO	65	80	110		10/1	(3)
82539.0067	QUATRO	65	80	110		10/1	(4)



LÉGENDE

- Diamètre
- Hauteur
- Largeur
- Profondeur
- UE

SURFACES

- *****.8467 chromé mat
- *****.0067 argent peint (RAL 9006)
- *****.0098 aluminium éloxé
- Autres surfaces sur demande

Systèmes de support

Montants de fixation



Montant de fixation "SOLO"

avec obturateur plastique (A), anneau en silicone (B) et attache-câble (C)

Avec système de fixation à passe-câble (1):

Hauteur du montant:	230 mm	400 mm	800 mm
Réf.:	82349.8467	82352.8467	82354.8467

Avec système de fixation tige (2):

Hauteur du montant:	230 mm	400 mm	800 mm
Réf.:	82350.9867	82353.9867	82355.9867

Avec système de fixation latérale (3):

Hauteur du montant:	230 mm	400 mm	800 mm
Réf.:	82351.0067	82191.0067	82356.0067

Sans système de fixation:

Hauteur du montant:	230 mm	400 mm	800 mm
Réf.:	82312.0067	82224.0067	82313.0067

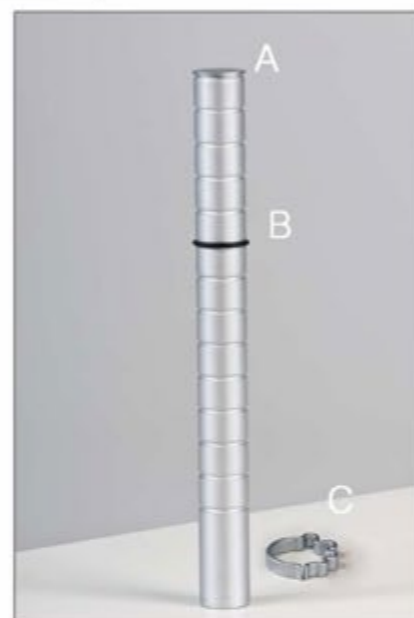

Montant de fixation "QUATRO"

avec obturateur plastique (A), anneau en silicone (B) et attache-câble (C)

Avec système de fixation à passe-câble (1):

Hauteur du montant:	230 mm	400 mm	800 mm
Réf.:	82380.8467	82381.8467	82382.8467

Avec système de fixation tige (2):

Hauteur du montant:	230 mm	400 mm	800 mm
Réf.:	82383.9867	82384.9867	82385.9867

Avec système de fixation latérale (4):

Hauteur du montant:	230 mm	400 mm	800 mm
Réf.:	82386.0067	82387.0067	82388.0067

Sans système de fixation:

Hauteur du montant:	230 mm	400 mm	800 mm
Réf.:	82377.0067	82378.0067	82379.0067

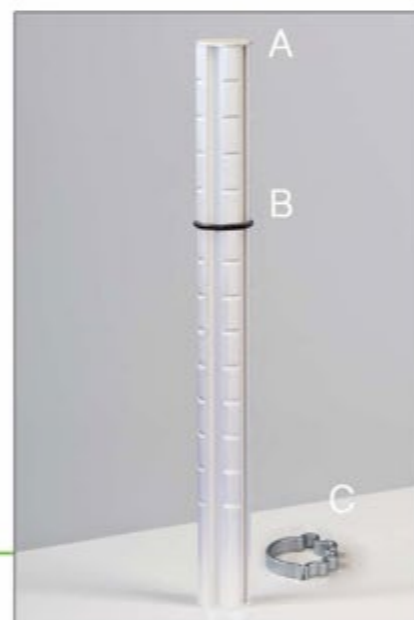

LÉGENDE

SURFACES

aluminium eloxé



Accessoires pour cloison

Accessoires pour cloison Système de support

Profil cloison aluminium à multifonctions

Référence	Couleur	Longueur
82258.0098	argent	3000mm

Autres longueurs sur demande



Supports pour profil aluminium à multifonctions pour „SOLO“

Référence	Couleur	Matière	Kit composé de
82257.0067	argent	zinc	2 supports 4 vis M5 2 anneaux en silicone 4 vis M6



Supports pour profil aluminium à multifonctions pour „QUATRO“

Référence	Couleur	Matière	Kit composé de
82389.0000	noir	PA6 GF30	2 supports 4 vis M5 1 clé à six pans 2 patins



Profil de recouvrement (plastique) pour profil aluminium à multifonctions

Référence	Couleur	Matière	Longueur
82260.0000	argent	PS	2000 mm

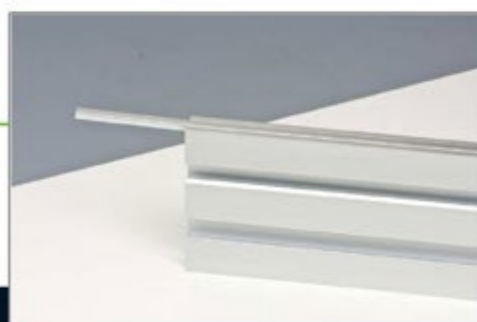

LÉGENDE

SURFACES

Comme indiqué ci-dessus

Accessoires pour cloison Éléments de rangement



Range-documents A4 (Portrait)

ART.NO.	Couleur	Hauteur	Largeur	Profondeur	Ø	UE
82314.0093	argent	64	220	300		1



Range-documents A4 (Paysage)

ART.NO.	Couleur	Hauteur	Largeur	Profondeur	Ø	UE
82315.0093	argent	62	300	230		1



Porte-crayons (simple)

ART.NO.	Couleur	Hauteur	Largeur	Profondeur	Ø	UE
82316.0093	argent	100	72	70		1



Porte-crayons (triple)

ART.NO.	Couleur	Hauteur	Largeur	Profondeur	Ø	UE
82317.0093	argent	100	216	70		1



Seulement sur demande

LÉGENDE

SURFACES

Ø Diamètre

Seulement en argent

Hauteur

Largeur

Profondeur

UE

Accessoires pour cloison Éléments de rangement



Porte-téléphone

ART.-NO.	Couleur					
82318.0093	argent	100	200	240		1



Seulement sur demande

Range-bloc-notes

ART.-NO.	Couleur					
82319.0093	argent	99	110	110		1



Porte-photo

ART.-NO.	Couleur					
82320.0093	argent	107	152	10		1



Seulement sur demande

Range-CD

ART.-NO.	Couleur					
82321.0093	argent	79	143	133		1



Seulement sur demande

LÉGENDE

- Diamètre
- Hauteur
- Largeur
- Profondeur
- UE

SURFACES

Seulement en argent

Accessoires pour cloison Cloisons



Fixation pour cloison (simple)

Référence	Couleur	
82139.0067	argent	1



Fixation pour cloison (double en ligne)

Référence	Couleur	
82186.0067	argent	1



Fixation pour cloison (double, angle à 90°)

Référence	Couleur	
82256.0067	argent	1



Fixation pour cloison (triple)

Référence	Couleur	
82187.0067	argent	1



Obturbateurs (A) et Vis (B)

Référence	Couleur	Satz inklusive
82185.0067	argent	2 Obturbateurs 1 Vis

Convient pour tous les supports muraux présentés sur cette page



LÉGENDE

SURFACES

Argent peint
Autres couleurs sur demande

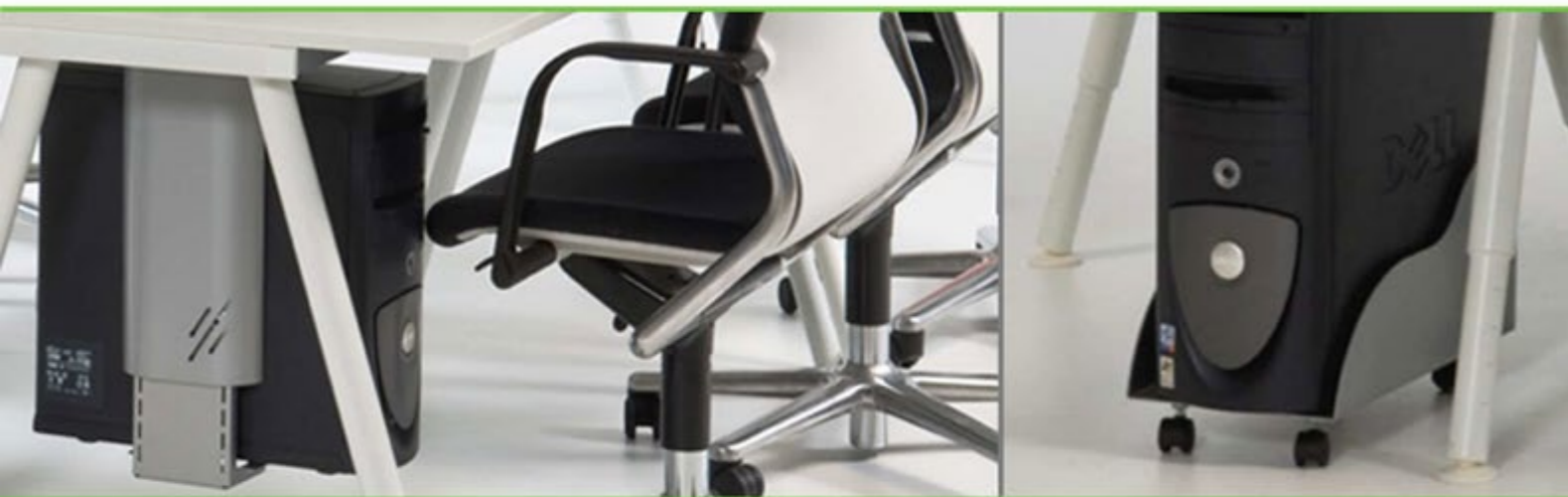

Supports pour CPU

Supports pour CPU Supports CPU







Support CPU standard

ART.-NO.	Couleur					
80025.0059	argent	370-630	85-230			1
80025.0001	noir	370-630	85-230			1



Support CPU avec recouvrement latéral

ART.-NO.	Couleur					
On request	argent	370-630	85-230			1
On request	noir	370-630	85-230			1



Support CPU kit anti-vol

Référence	Couleur	
80932.0059	argent	6/1
80932.0001	noir	6/1



LÉGENDE

-  Diamètre
-  Hauteur
-  Largeur
-  Profondeur
-  UE

SURFACES





Standard en argent ou noir



Rangement de câbles

Rangement de câbles Passe-câbles métalliques



ART.-NO.	Mat.					
82067.****	Zinc	22	120	90	80	8
82236.****	Zinc	22	93	70	60	12



* avec brosse



ART.-NO.	Mat.			
82068.****	Zinc	22	80	8
82190.****	Zinc	13	80	8
82233.****	Zinc	22	60	12

* avec brosse



ART.-NO.	Mat.			
82017.****	Zinc	22	60	12
20084.****	Zinc	22	80	8

* avec brosse



ART.-NO.	Mat.			
82337.****	Zinc	13	60	12
82338.****	Zinc	13	80	8

* avec brosse



LÉGENDE

-  Diamètre
-  Hauteur
-  Largeur
-  Profondeur
-  UE

SURFACES

- ****.0014 chromé brillant
- ****.0084 chromé mat
- ****.0085 acier brossé
- ****.0067 argent peint (RAL 9006)
- Autres surfaces sur demande

Rangement de câbles Passe-câbles métalliques



ART.NO.	Mat.					
82398.****	Zinc	13**	90	90	80	12
82661.****	Zinc	13	70	70	60	45
82662.****	Zinc	22	70	70	60	

* avec brosse ** Hauteur de construction 19mm et 25mm sur demande



Rangement de câbles Passe-câbles plastiques



ART.NO.	Mat			
20130.****	ABS	6	80	200
20080.****	ABS	13	80	150
20113.****	ABS	19	80	100
20011.****	ABS	22	80	100



ART.NO.	Mat			
20128.****	ABS	6	60	500
20122.****	ABS	10	60	200
20009.****	ABS	16	60	250
20006.****	ABS	22	60	200



ART.NO.	Mat			
82146.****	ABS	22	80	100

* avec brosse



ART.NO.	Mat			
82148.****	ABS	22	80	100



LEGENDE

- Diamètre
- Hauteur
- Largeur
- Profondeur
- UE

SURFACES

- ****.0004 chromé brillant
- ****.0084 chromé mat
- ****.0085 acier brossé
- ****.0067 argent peint (RAL 9006)
- Autres surfaces sur demande

LEGENDE

- Diamètre
- Hauteur
- Largeur
- Profondeur
- UE

SURFACE

- ****.0001 noir
- ****.0002 blanc
- ****.0007 gris clair
- ****.0067 argent peint (RAL 9006)
- Autres surfaces sur demande

Rangement de câbles

Passe-câbles plastiques



ART.-NO.	Mat	⏏	⌀	🔧
82075.****	ABS	22	80	100
82072.****	ABS	22	60	200



ART.-NO.	Mat	⏏	⌀	🔧
82144.****	ABS	22	80	100
82142.****	ABS	22	60	200

* avec brosse



ART.-NO.	Mat	⏏	⌀	🔧	📏
20185.****	ABS	22	80	100	90



ART.-NO.	Mat	⏏	⌀	🔧	📏
20030.****	ABS	25	74	150	68



LEGENDE



SURFACES

****.0001 noir
 ****.0002 blanc
 ****.0007 gris clair
 ****.0067 argent peint (RAL 9006)
 Autres surfaces sur demande

Rangement de câbles

Passe-câbles

Spécifications techniques

Les passe-câbles de la gamme **desklife**, soit métalliques, soit en plastique, sont disponibles en diamètre extérieur de 60 mm ou 80 mm.

La face extérieure de chaque passe-câble est munie de 12 nervures (voir plan de détail ci-après). Ces nervures assurent une fixation stable du passe-câble et évitent l'anneau de tourner dans le plan de travail.

Le diamètre extérieur mesuré sur les nervures est de 80,20 mm pour les passe-câbles en diamètre de 80 mm et de 60,20 mm pour les passe-câbles en diamètre de 60 mm.

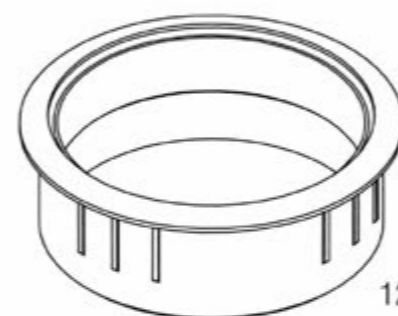

12 nervures

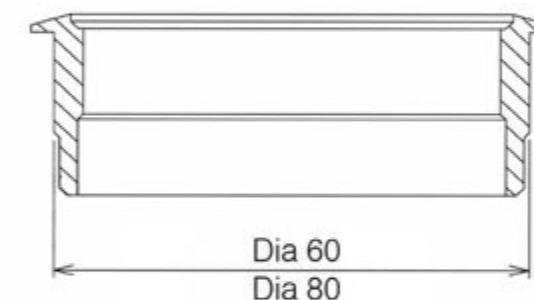

Instructions de perçage pour plans de travail

Les passe-câbles d'un dia de 80mm nécessitent un trou de 80 mm percé dans le plan de travail.
 Les passe-câbles d'un dia de 60 mm nécessitent un trou de 60 mm percé dans le plan de travail.

Drilling diameter

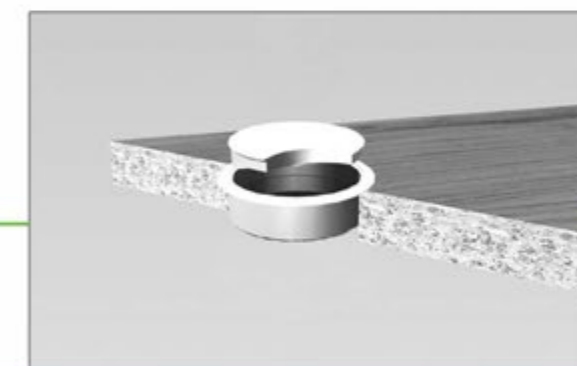
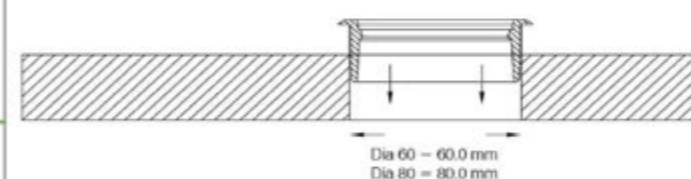

CONTACT

confurn | Sundernkämpe 14 | D-32549 Bad Oeynhausen | Allemagne
 Fon: +49-5734-98 09-0 | Fax: +49-5734-96 09-82
 info@confurn.de | www.desklife.de | www.confurn.eu

Rangement de câbles Passe-câbles aluminium



ART.-NO.	COULEUR	Mat.				
82596.0098	argent	Alu	25	70	120	1
82517.0098	argent	Alu	25	280	120	1
82627.0098	argent	Alu	25	300	120	1
82990.0098	argent	Alu	25	360	120	1
82668.0098	argent	Alu	25	450	120	1

* avec brosse

ART.-NO.	COULEUR	Mat.				
82596.0198	argent	Alu	25	70	120	1
82517.0198	argent	Alu	25	280	120	1
82627.0198	argent	Alu	25	300	120	1
82990.0198	argent	Alu	25	360	120	1
82668.0198	argent	Alu	25	450	120	1

* avec brosse * avec système à ressort

ART.-NO.	COULEUR	Mat.				
82883.0198	argent	Alu	25	360	120	1
82882.0198	argent	Alu	25	450	120	1

* avec brosse * avec système à ressort



Rangement de câbles Passe-câbles aluminium



ART.-NO.	Couleur	Mat.				
82628.0098	argent	Alu	25	200	100	1

* avec brosse * avec système à ressort sur demande



ART.-NO.	Couleur	Mat.				
82584.0098	argent	Alu	25	70	70	1
82585.0098	argent	Alu	25	120	70	1
82619.0098	argent	Alu	25	200	70	1
82620.0098	argent	Alu	25	300	70	1
82587.0098	argent	Alu	25	350	70	1
82621.0098	argent	Alu	25	400	70	1
82622.0098	argent	Alu	25	600	70	1
82586.0098	argent	Alu	25	700	70	1

* avec brosse



ART.-NO.	Couleur	Mat.				
82623.0098	argent	Alu	25	200	53	1
82588.0098	argent	Alu	25	300	53	1
82625.0098	argent	Alu	25	400	53	1
82626.0098	argent	Alu	25	600	53	1

* avec brosse



LEGENDE

- Diamètre
- Hauteur
- Largeur
- Profondeur
- UE

SURFACES

Autres surfaces sur demande

LEGENDE

- Diamètre
- Hauteur
- Largeur
- Profondeur
- UE

SURFACES

Autres surfaces sur demande

Rangement de câbles Passe-câbles aluminium



ART.-NO.	Couleur	Mat.				
82629.0098	argent	Alu	25	300	218	1
82629.0021	noir	Alu	25	300	218	1
82629.0041	blanc	Alu	25	300	218	1
82629.0014	chromé	Alu	25	300	218	1

* avec brosse

Passe-câble DUPLEX

Design attractif, accès intelligent

Le passe-câble DUPLEX est caractérisé par l'accès des deux côtés aux connexions d'alimentation et de données ainsi qu'un design qui sait s'adapter parfaitement à chaque mobilier de bureau moderne. Le passe-câble peut être intégré dans une goulotte et offre jusqu'à 8 modules (alimentation, données, multimédia). Installation facile grâce aux trous de vissage dans les faces frontales.

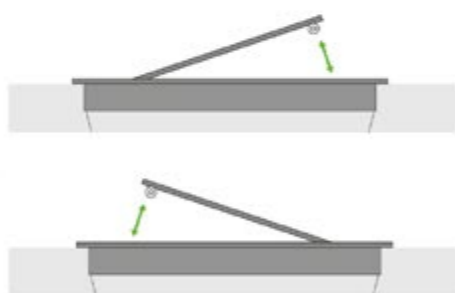

Accès des deux côtés



Rangement de câbles Passe-câbles aluminium

Données techniques

Tous les passe-câbles aluminium de la gamme **desklife** sont fabriqués à partir des alliages d'aluminium de haute qualité répondant aux normes industrielles en vigueur.

La conception spéciale des angles du passe-câble permet l'utilisation d'un rayon standard de 8 mm pour la découpe dans la table (voir détail 3)

Le boîtier du passe-câble peut être fixé dans le plan de travail avec une vis autotaraudeuse 4x15 pour agglomérés. (voir détail 1)

Le cache du passe-câble est maintenu par un aimant qui est intégré dans le boîtier, et cela même en position "tête-en-bas". (voir détail 4).

Un cadre à ressort spécialement développé et monté à côté gauche absorbe de façon optimale tout bruit émis par le cache lors de sa fermeture. (voir détail 5)

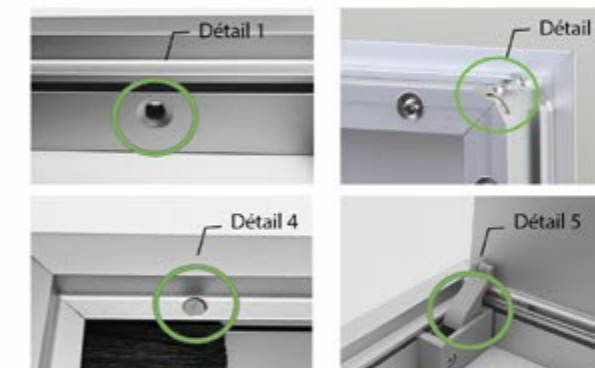
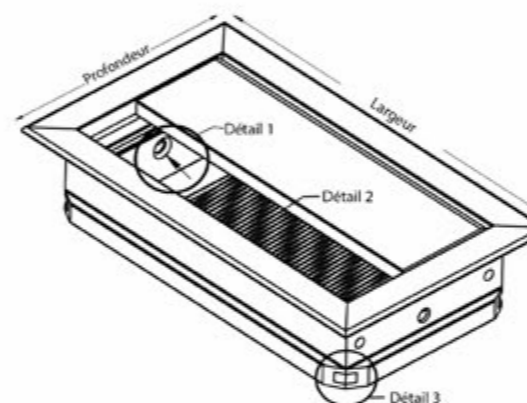

Détail 1: Vis 4x15 mm

Détail 4: Aimant pour maintenir le cache

Détail 2: Brosse pour cacher les câbles

Détail 5: Système à ressort (pour largeurs à partir de 100 mm sur demande)

Détail 3: Rayon 8 pour la découpe

Plan de travail - Instructions de fraisage

Dimensions de fraisage



Dimensions de la découpe (mm)

Largeur	Découpe	Profondeur	Découpe
70	60,6	53	43,6
120	110,6	70	60,6
200	190,6	100	90,6
280	270,6	120	110,6
300	290,6	160	150,6
350	340,6		
360	350,6		
400	390,6		
450	440,6		
600	590,6		
700	690,6		

LEGENDE

 Diamètre

 Hauteur

 Largeur

 Profondeur

 UE

SURFACES

 Autres surfaces sur demande

KONTAKT

confurn | Sundernkämpe 14 | D-32549 Bad Oeynhausen
Fon: +49-5734-96 09-0 | Fax: +49-5734-96 09-82
info@confurn.de | www.desklife.de | www.confurn.eu

Rangement de câbles Répéteur multiports



ART.-NO.	Couleur	Mat.				
82544.0001	noir	ABS	22	60		1
82544.0067	argent	ABS	22	60		1
82562.0001	noir	ABS	22	80		1
82562.0067	argent	ABS	22	80		1

Passe-câble avec 4 prises USB 2.0 pour la **transmission de données**.
Rallonge USB (2m) inclus, avec brosse



ART.-NO.	Couleur	Mat.				
82786.0001	noir	ABS	22	60		1
82786.0067	argent	ABS	22	60		1
82718.0001	noir	ABS	22	80		1
82718.0067	argent	ABS	22	80		1

Passe-câble avec 4 prises actives USB 2.0 pour la **transmission de données et l'alimentation en énergie (fonction de chargement)**.
Rallonge USB (2m) et bloc d'alimentation inclus, avec brosse



ART.-NO.	Couleur	Mat.				
82565.0084	chromé mat	ABS / Zinc	90	90	80	1

* Unité d'électrification, rallonge (2m),
prise LAN (RJ45) et port USB 2.0 inclus



LÉGENDE

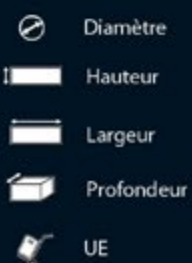

SURFACES

Autres surfaces sur demande

Rangement de câbles Passe-câble avec fonction de chargement à induction



ART.-NO.	Mat.				
82774.****	Zinc	90	13	80	1

* avec bloc d'alimentation avec câble 2,5 m



ART.-NO.	Mat.				
82773.****	Zinc	88,2	13	80	1

* avec bloc d'alimentation avec câble 2,5 m



ART.-NO.	Mat.	Couleur				
82813.0001	ABS	noir	27,7	58,1		1

* avec bloc d'alimentation avec câble 2,5 m



LÉGENDE



SURFACES:

****.0014 chromé brillant
****.0084 chromé mat
****.0085 acier inox brossé
****.0001 noir mat laqué
****.0002 blanc brillant laqué

Autres surfaces sur demande.

desklife



desklife | monitor

- Supports-écran



desklife | partition

- Systèmes cloisons
- Accessoires pour cloisons



desklife | CPU

- Supports CPU



desklife | cable

- Passe-câbles plastique
- Passe-câbles métalliques
- Passe-câbles multifonctions