

| elements

Accessoires pour la construction de bateaux, caravanes et camping-cars

Solutions pour poignées | Poignées fonctionnelles | Systèmes de fermeture



Überzeugend. Auf der ganzen Linie.

Convincing. In every aspect.

Convaincant. Sur toute la ligne.

Als kreativer, zuverlässiger Partner der Möbelindustrie bietet confurn viel mehr als Griffe, Knöpfe und Beschläge. confurn steht für innovative, maßgeschneiderte Lösungen von der Produktentwicklung über die wirtschaftliche Serienproduktion und optimale Qualitätssicherung bis hin zur termingerechten Lieferung. Sagen Sie uns, womit wir Sie überzeugen können. Wir freuen uns auf Ihre Herausforderung!

Being a creative and reliable partner to the furniture industry, confurn offers much more than just handles, knobs and fittings. confurn stands for innovative, customized solutions including all the processes from product development over commercial mass production and thorough quality assurance up to on-schedule deliveries. Simply let us know how we can convince you. We look forward to your challenge!

En tant que partenaire créatif et fiable de l'industrie du meuble, confurn offre bien plus que des poignées, des boutons et des ferrures. confurn est également synonyme de solutions innovantes et personnalisées allant du développement de produits en passant par la production à l'échelle commerciale combinée à une assurance qualité optimale jusqu'à une livraison fiable et ponctuelle. Dites-nous tout simplement comment nous pouvons vous convaincre. Nous relèverons le défi !

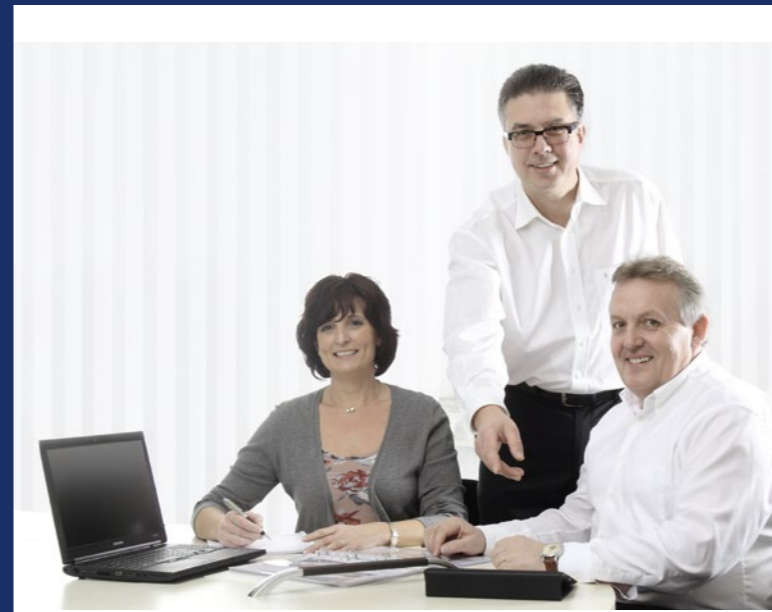

Erfolg aus Erfahrung und Ideen.

Success through experience and ideas.
Succès grâce à l'expérience et aux idées.

Seit mehr als 30 Jahren liefert confurn Beschläge und Komponenten für verschiedenste Anwendungsbereiche – ganz nach Bedarf sowohl in kleinsten Stückzahlen als auch in Großserien. Durch umfassende Marktkenntnis, immer neue Ideen und Know-how auf dem aktuellsten Stand, erfüllen unsere Mitarbeiter auch ganz spezielle Ansprüche absolut präzise.

confurn has been supplying fittings and components to several application fields for over 30 years – and this from customized unique pieces to serial production. Thanks to our rich and extensive experience within the furniture market, our continuous development of new ideas and the most up-to-date know-how, our staff is used to meet even special requirements with absolute precision.

Depuis plus de 30 ans confurn fournit des ferrures et des composants destinés à divers champs d'application en couvrant tous les besoins, de la fabrication à petites quantités jusqu'à la grande série. Grâce à de longues années d'expérience sur le marché de l'ameublement, de nouvelles idées continuellement développées et une expertise constamment renouvelée et actualisée, notre personnel est hautement qualifié pour répondre aux exigences particulières. Et cela de manière absolument précise.



Service und Logistik mit System.

Service and logistics with a system.
Service et solutions logistiques ayant du système.

Kundenorientiertes Denken geht für uns weit über das fertige Produkt hinaus. Ein leistungsfähiges Logistik- und Lagerhaltungssystem mit ausgewählten Zulieferern und Speditionspartnern, garantiert jederzeit und weltweit eine termingerechte und sichere Belieferung.

For us, customer-oriented thinking is much more than just the finished product. Our efficient logistics and inventory management system includes well chosen suppliers and forwarding partners. This guarantees fast and timely deliveries anywhere in the world.

Pour nous, la pensée orientée vers le client représente beaucoup plus que le produit fini. Nos systèmes logistiques et de stockage efficaces ainsi que la coopération avec des sous-traitants et des transporteurs bien choisis, garantissent une livraison rapide et fiable à tout moment et à chaque endroit dans le monde.



Qualität und Design nach Maß.

Custom-made quality and design.
Qualité et design sur mesure.

Die enge partnerschaftliche Zusammenarbeit mit unseren Kunden ermöglicht es uns, Wünsche und Markterfordernisse direkt in die Entwicklungs- und Fertigungsprozesse einfließen zu lassen. Antizipation von möglichen Schwachstellen, prozessbegleitende Überwachung von Vorgaben und strenge Endkontrollen gewährleisten bei allen Komponenten und Lösungen ein beispielhaft hohes Qualitäts- und Designniveau.

Due to the close cooperation with our customers we are able to directly integrate special requests and market requirements into the development and manufacturing processes. The anticipation of possible weak points, monitoring of process specifications as well as stringent final inspections allow us to achieve an exemplary high level of quality and design for all our components and solutions.

Grâce à la coopération étroite avec nos clients nous sommes en mesure d'intégrer chaque demande spéciale ou exigence particulière du marché directement dans nos processus de développement et de fabrication. L'anticipation de points faibles potentiels, le suivi continu des spécifications de processus et des contrôles fins rigoureux nous permettent d'obtenir un niveau très élevé en matière de qualité et de design pour l'ensemble de nos composants et solutions.

Solutions optimales pour tous les domaines



Camping-cars

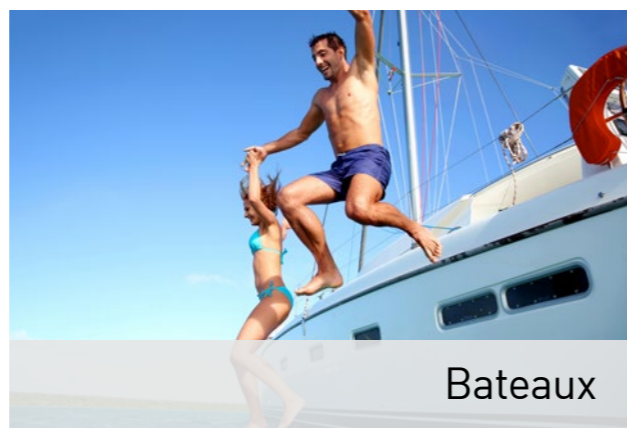

Bateaux



Caravanes



Loisir

06		Poignées d'entrée	34		Patères
9		Poignées fonctionnelles • Snap In	38		Poignées de porte
14		Systèmes de fermeture à crocher • Hook In	42		Passe-câbles
16		Boutons fonctionnels • Push In Plus • Snap In	45		Solutions multi-fonctionnelles • Luminaires • Systèmes de barres • Ferrures pour comptoirs • Supports pour parois en verre • Bouton multifonctionnel
22		Systèmes de fermeture • Push In Plus • Push In Evolution			Support écran TFT
30		Profils poignée • avec fonction • sant fonction	52		



D'autres catalogues de poignées:
• Poignées en Métal
• Poignées en Métal Nouveautés

Poignées d'entrée



Entrez, s'il vous plaît.

En montant un nouveau bateau, c'est tout d'abord la poignée d'entrée qu'on touche. C'est la carte de visite, qui doit faire la première bonne impression en matière de qualité et de design.

C'est en collaboration étroite avec ses clients que Confurn développe des solutions parfaites quant à la conception de cet accessoire important, qu'il s'agisse d'une taille spécifique, d'un design s'adaptant à l'aménagement intérieur, d'un éclairage subtil ou étalé ou de surfaces le plus différentes.

Placez la création de votre „carte de visite“ entre les mains des professionnels.



ART.-NO.						
56168.****	450	51	493	33	M6/11	10

Haptique en cuir et LED



ART.-NO.						
56120.****	460	50	491,3	35	M 6/12	10

Haptique en cuir et LED
Fixation frontale possible (avec manchons)
Modèle exclusif - sur demande



ART.-NO.						
56269.****	406	53	445	36,8	Ø 5,5	

Haptique en cuir et LED
Modèle exclusif - sur demande



ART.-NO.						
56268.****	406	53	445	36,8	Ø 5,5	

LED
Modèle exclusif - sur demande



ART.-NO.						
56222.****	460/410	53,7	475,4	30	M5/12	16

Fixation frontale possible (avec manchons)
Modèle exclusif - sur demande



ART.-NO.						
56212.****	510/460	53,7	525,4	31,5	M5/12	16

Fixation frontale possible (avec manchons)
Modèle exclusif - sur demande



ART.-NO.						
56041.****	320	55	340	30	Ø 5,0	16

Modèle exclusif - sur demande



ART.-NO.						
56104.****	406	47,3	416,2	28	Ø 4,5	30

Modèle exclusif - sur demande

Poignées fonctionnelles



Système fermé.

Confurn propose une variété de poignées fonctionnelles et de boutons fonctionnels, des systèmes de fermeture y adaptés ainsi que des solutions fonctionnelles en matière de becquets et de patères.

Grâce à la collaboration étroite avec nos clients, nous sommes en mesure d'allier à la fois une technique novatrice, un fonctionnement bien pensé et un design parfait.

Nos études regardent le système en entier, pas un seul composant. Cela permet de créer des solutions complexes, d'offrir des systèmes de fermeture y adaptés et d'aménager votre bateau de manière optimale.





ART.-NO.						
56106.****	224	35	234	22	M4/6	200

Système de fermeture Snap In



ART.-NO.						
56073.****	160	31	194	17	M4/7	72
56200.****	160	31	194	17	M4/7	72

(1) Pour portes relevantes droites
(2) Pour portes relevantes galbées
Système de fermeture Snap In



ART.-NO.						
56219.****	160	31	194	17	M4/7	60

Système de fermeture Snap In



ART.-NO.						
56220.****	64	2,5	100	17		432

Profil décoratif pour 56219.0083



ART.-NO.						
56045.****	192	30	210	22	M4/9	

Poignée-étrier, bouton fonctionnel inclus
Système de fermeture Snap In



ART.-NO.						
56025.****	192	30	210	22	M4/9	40

Poignée-étrier, bouton fonctionnel inclus
Système de fermeture Snap In



ART.-NO.						
56225.****	224	27	260	14	M4	20

Modèle exclusif - sur demande



ART.-NO.						
56238.****	224	27	264	28,1	M4/7,5	20

Modèle exclusif - sur demande



ART.-NO.						
56255.****	186	27,6	196	13,5	M4/6	

"INTEGRO"
Avec système de fermeture à crochet



ART.-NO.						
56046.****		43,9	22	26,9	M4	175

Système de fermeture Snap In
Modèle exclusif - sur demande



ART.-NO.						
56141.****	128	30	210	29,5	M 6 / 9	80

Poignée-étrier, bouton fonctionnel latéral inclus
Système de fermeture Snap In



ART.-NO.						
56050.****	160	38,6	184	19,3	M 4 / 10	72

Poignée-étrier en deux pièces à fonction interne, entr'axe 160 mm
Système de fermeture Snap In



ART.-NO.						
56208.****	96	29	151		M 4	

Poignée-étrier
Système de fermeture Snap In



ART.-NO.						
56214.****	160	37	197	18,2	M 4	100

Modèle exclusif - sur demande



ART.-NO.						
56139.****	128	24	158	19	M 4	80

Poignée-étrier, bouton fonctionnel inclus
Système de fermeture Snap In



ART.-NO.						
56237.****	160	37	188	13,4	M 4 / 13,5	100

Modèle exclusif - sur demande



ART.-NO.						
56142.****	160	25	194	22	M 4 / 6	

Poignée-étrier, bouton fonctionnel central inclus
Système de fermeture Snap In



ART.-NO.						
56103.****	32	23,3	155	32,2	M 4 / 6,5	100

Poignée coquille, bouton fonctionnel inclus
Système de fermeture Snap In



ART.-NO.						
56131.****	128	33,7	144		M 4	80

Poignée-étrier, bouton fonctionnel inclus
Système de fermeture Snap In



ART.-NO.						
56024.****	32	24	80	32	M 6 / 12	120

Poignée coquille, bouton fonctionnel inclus
Système de fermeture Snap In

Système de fermeture à crocher



Ça fonctionne.

De la même manière que les poignées fonctionnelles, les serrures à crochet offrent une fermeture technique de votre élément de meuble.

Cependant, étant visuellement nettement plus petites et plus discrètes, la priorité ici est mise sur leur fonction. Connectée avec une gâche, c'est la solution optimale pour la fermeture discrète de votre élément de meuble nécessitant un minimum d'espace.

Une autre possibilité consiste à utiliser une serrure à crochet en combinaison avec une famille de poignées que vous avez choisie. En cas d'utilisation d'une poignée appropriée, le système de fermeture peut être positionné derrière l'encoche de prise. Ainsi, l'aspect visuel d'une famille de poignées n'est pas perturbé par une poignée fonctionnelle et le design du meuble reste uniforme.



ART.-NO.						
56351.****	18	23	48	24,8	Ø 3,70	

Poignée "Hook In"



ART.-NO.						
56907.****	32	21,1	43	max 58,6	Ø 5,8	200
56267.****	32	21,1	43	63,1	Ø 5,8	200

Modèle exclusif - sur demande



ART.-NO.						
56918.****	32	21,1	43	max 58,6	Ø 5,8	200

Modèle exclusif - sur demande



ART.-NO.						
56911.****	32	21,6	45		M4/6	200

Modèle exclusif - sur demande



ART.-NO.						
56914.****	32	21,1	43	max 58,6	Ø 5,8	500

Plastique

Bouton fonctionnels



Bien fermé.

De la même manière que les poignées fonctionnelles, les boutons fonctionnels offrent une fermeture technique de votre élément de meuble.

Étant visuellement nettement plus petites et plus discrètes, la priorité est ici mise sur la fonction et le design. La solution optimale pour la fermeture discrète de de votre élément de meuble nécessitant un minimum d'espace.

Une autre possibilité consiste à utiliser un bouton fonctionnel en combinaison avec une famille de poignées que vous avez choisie. En cas d'utilisation d'une poignée appropriée, le système de fermeture peut être positionné derrière l'encoche de prise. Ainsi, l'aspect visuel d'une famille de poignées n'est pas perturbé par une poignée fonctionnelle et le design du meuble reste uniforme.



ART.-NO.						
56353.****		35,5	41,5	25,2		

Bouton fonctionnel "Evolution"
Nouveau bouton fonctionnel pour la serrure Push In „Evolution” 56356.****



ART.-NO.						
56354.****		35	40,8	25,3		

Bouton fonctionnel "Evolution"
Nouveau bouton fonctionnel pour la serrure Push In „Evolution” 56356.****



ART.-NO.						
56355.****		24,6	42	25,3		

Bouton fonctionnel "Evolution"
Nouveau bouton fonctionnel pour la serrure Push In „Evolution” 56356.****





ART.-NO.						
56174.****	48	20,5	80	17,5	M 4	200
56175.****		28	37	10,5	M 6/8	200

Bouton-poussoir avec rosace
Système de fermeture Push in Plus
Modèle exclusif - sur demande



ART.-NO.						
56126.****	48	37	65	21	M6/8	160

Bouton „Push In“ carré, actionnement central
Système de fermeture Push in Plus
Modèle exclusif - sur demande



ART.-NO.						
56130.****	32	37	65	21	M6/8	160

Bouton „Push In“ carré, actionnement latéral
Système de fermeture Push in Plus
Modèle exclusif - sur demande



ART.-NO.						
56163.****	23,5	35	35	19		120/30

Bouton „Push In“ avec tige fileté
Système de fermeture Push in Plus



ART.-NO.						
56196.****		38	38	23,7	M6/8	50

Bouton-poussoir avec rosace
Système de fermeture Push in Plus



ART.-NO.						
56207.****		38	38	23,7	M6/8	50

Bouton-poussoir avec rosace
Système de fermeture Push in Plus



ART.-NO.						
56205.****		38	38	23,7	M6/8	50

Bouton-poussoir avec rosace
Système de fermeture Push in Plus

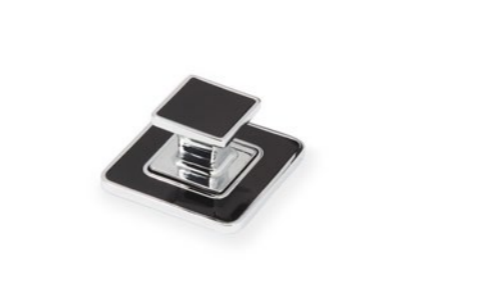

ART.-NO.						
56206.****		38	38	23,7	M6/8	50

Bouton-poussoir avec rosace
Système de fermeture Push in Plus



ART.-NO.						
56258.****		38	38	22,2	M6/8	50

Bouton-poussoir avec rosace
Plastique
Système de fermeture Push in Plus



ART.-NO.						
56227.****	48	28	60	20	M4 / 8	50
56226.****		20	40,5	16,5	M6 / 10	50

Pour des panneaux d'une épaisseur de 16 mm | Système de fermeture Push in Plus
Modèle exclusif - sur demande



ART.-NO.						
56231.****	48	28	60	16	M4 / 8	50
56226.****		20	40,5	16,5	M6 / 10	50

Pour des panneaux d'une épaisseur de 14 mm | Système de fermeture Push in Plus
Modèle exclusif - sur demande



ART.-NO.						
56228.****		28	60	21,5	M4 / 8	50
56226.****		20	40,5	16,5	M6 / 10	50

Pour des panneaux galbés | Système de fermeture Push in Plus
Modèle exclusif - sur demande



ART.-NO.						
56033.****						

Bouton-poussoir avec rosace
Système de fermeture Snap In

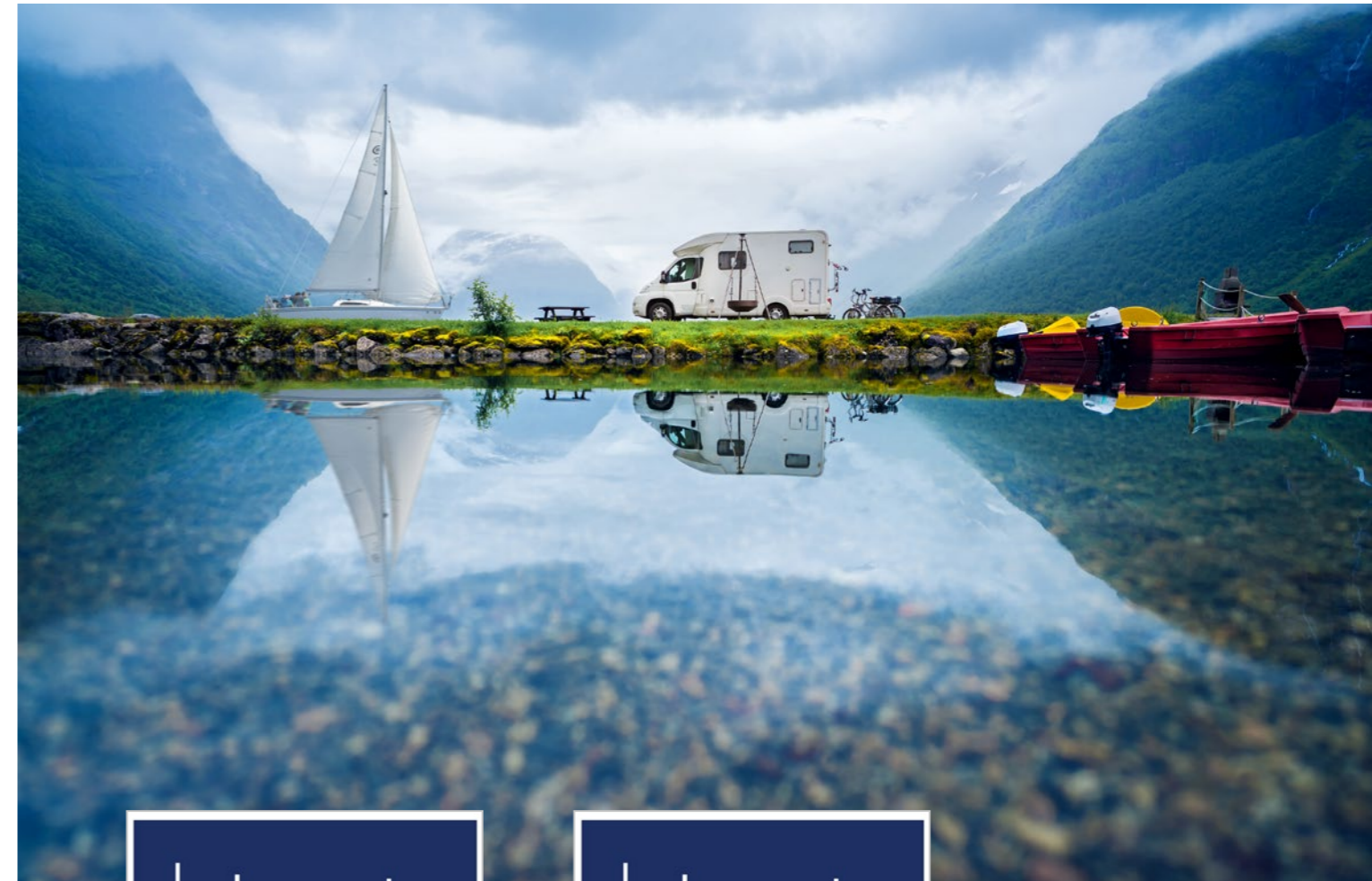

D'autres catalogues de poignées

- Poignées en Métal
- Poignées en Métal Nouveautés

Systemes de fermeture

Gâches

Ferrures pour portes relevables

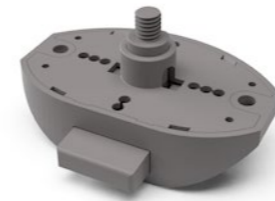

ART.-NO.

56356.****

Serrure "Evolution"

Nouveaux système de fermeture avec nouvelle hauteur plus faible

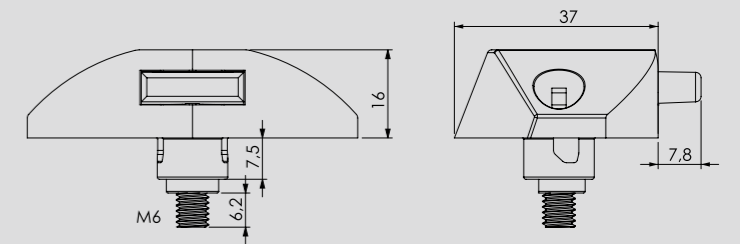

Travail en arrière-plan.

Bien caché et pourtant indispensable: Les systèmes de fermeture font le travail proprement dit sur tous les éléments de meuble techniquement fermables. Ici, un mécanisme de haute qualité est le standard pour garantir la longévité du système complet.

C'est à cet égard que nos développements sont focalisés sur la légèreté des matériaux et sur l'économie en espace à l'intérieur du meuble.



ART.-NO.

56357.****

Capuchon "Evolution"

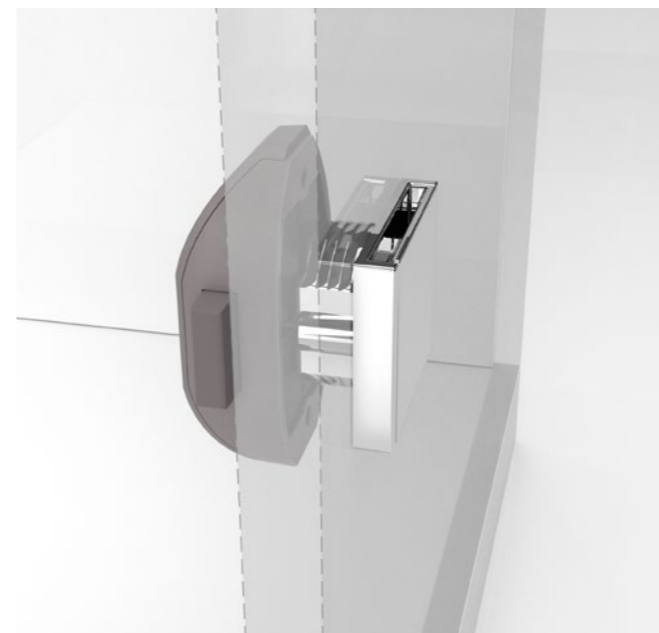



ART.-NO.

56123.0300

Système de fermeture Push in Plus V 1 avec tige filetée M6
Version standard pour des panneaux d'une épaisseur de 16mm
D'autres épaisseurs de façades sur demande



ART.-NO.

56107.****

Système de fermeture Snap In avec poussoir
Pour des poignées avec fonction interne



ART.-NO.

56123.0400

Système de fermeture Push in Plus V2 avec filetage intérieur M6
Version standard pour des panneaux d'une épaisseur de 16mm
D'autres épaisseurs de façades sur demande



ART.-NO.

56215.****

Système de fermeture Snap In avec poussoir
Pour des poignées avec fonction interne
Pour des panneaux d'une épaisseur de 22 mm



ART.-NO.

56166.****

Cadre de montage 1 mm, pour serrure Push In Plus V 1 et V 2
Pour des panneaux d'une épaisseur de 15 mm



ART.-NO.

56026.****

Système de fermeture Snap In avec poussoir



ART.-NO.

56229.****

Cadre de montage 3 mm, pour serrure Push In Plus V 1 et V 2
Pour des panneaux d'une épaisseur de 13 mm



ART.-NO.

56031.****

Système de fermeture Snap In sans poussoir

Systèmes de fermeture	Serrure
	56120.****
	56073.****
	56200.****
	56219.****
	56025.****
	56045.****
	56103.****
	56024.****
	56046.****
	56141.****
	56208.****
	56139.****
	56142.****
	56131.****
	56050.****
	56214.****
	56237.****
	56225.****
	56238.****

Systèmes de fermeture	Serrure
	56174.****
	56175.****
	56126.****
	56130.****
	56163.****
	56196.****
	56207.****
	56205.****
	56206.****
	56258.****
	56227.****
	56226.****
	56231.****
	56226.****
	56228.****
	56226.****
	56033.****
	56353.****
	56354.****
	56355.****

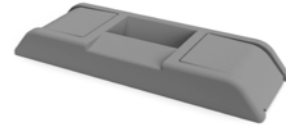

ART.-NO.
56352.****

Gâche pour poignée "Hook In"

ART.-NO.
56080.****

Gâche



ART.-NO.
56089.****

Gâche avec amortisseur et poussoir double pour portes relevantes galbées



ART.-NO.
56099.****

Gâche avec amortisseur et poussoir double pour portes relevantes droites



ART.-NO.
56199.****

Gâche
Gris, RAL 7005
Version exclusive - sur demande



ART.-NO.

54230.****

Gâche



ART.-NO.

54000.0501

Gâche au-dessus



ART.-NO.

54000.0601

Gâche dessous



ART.-NO.

54002.0000

Gâche au-dessus



ART.-NO.

54908.****

Gâche
ABS, gris clair uni
Version exclusive – sur demande

ART.-NO.

56115.****

Ferrure pour portes relevantes, fermée, 3 pièces



ART.-NO.

56904.****

Ferrure pour portes relevantes – Fixation à ergot / Cache



ART.-NO.

56117.****

Fixation à ergot pour portes droites



ART.-NO.

56144.****

Fixation à ergot pour portes galbées

Profils poignée

avec & sans fonction



S'adaptant à toute exigence.

Les profils poignée sont idéaux pour accentuer les lignes de vos éléments de meuble. Qu'il s'agisse de tiroirs, de portes ou de portes relevantes, il n'y aura plus d'éléments gênants sur la façade du meuble. Les profils poignée savent s'adapter à toute situation.

Nous vous proposons une grande variété de modèles, disponibles en différentes surfaces, en longueurs variables, avec ou sans système de fermeture.



ART.-NO.						
53008.****		10	variabel	37		50 / 100

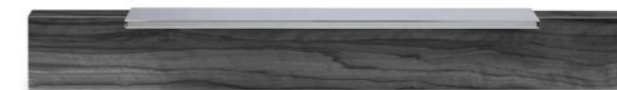

ART.-NO.						
53003.****		17	variabel	40		40

Version exclusive - sur demande



ART.-NO.						
53004.****		20,1	variabel	43		



ART.-NO.						
53002.****		25,4	variabel	27,14		50

Version exclusive - sur demande

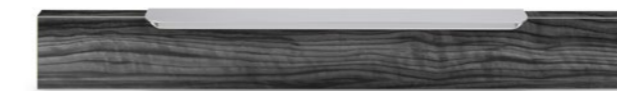

ART.-NO.						
53007.****		17,4	380	40		100

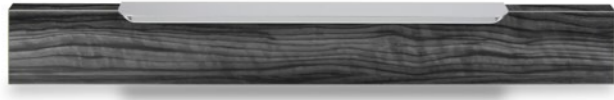

ART.-NO.						
54000.0101		11,8	380	40,5		40
54000.0102		11,8	433	40,5		40

Profil poignée avec fonction
Version exclusive – sur demande

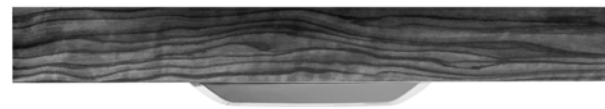

ART.-NO.						
54001.****		24	194	18,5		60

Profil poignée avec fonction
Version exclusive – sur demande

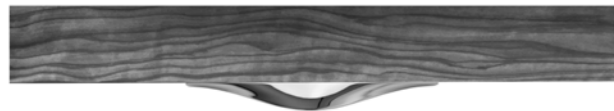

ART.-NO.						
54003.****		25	200	22,1		60

Profil poignée avec fonction
Version exclusive – sur demande

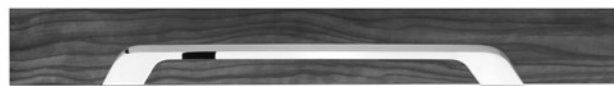

ART.-NO.						
54004.****			312	47,8		40

Profil poignée avec fonction
Version exclusive – sur demande



Profils poignée avec fonction



Patères



Voler haut.

Des solutions visant l'économie d'espace sont très demandées, surtout dans le domaine de la construction de caravanes et de bateaux. Nos patères offrent une solution élégante pour ranger vos vêtements quotidiens, vos serviettes ou d'autres objets.

Qu'il s'agisse d'une version discrète, pratique ou pliable. Vous allez trouver dans notre gamme une solution s'adaptant parfaitement à vos besoins.

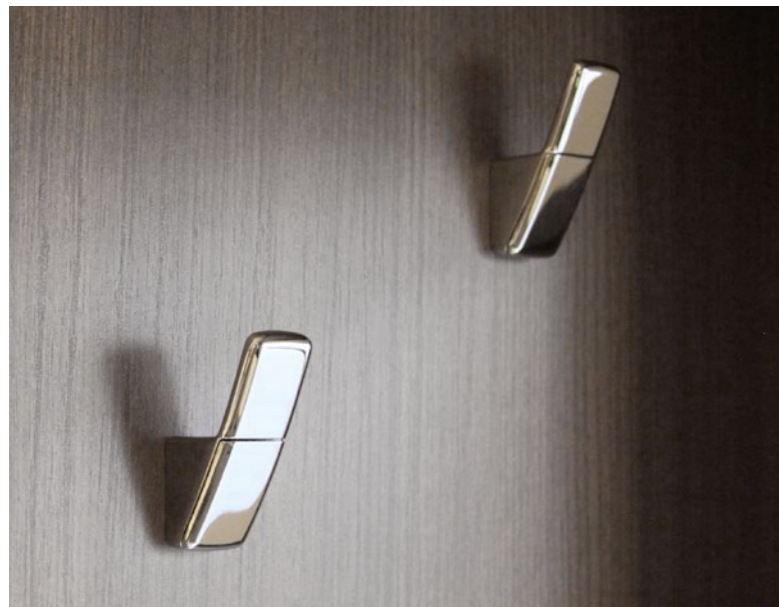

ART.-NO.	⊕ ⊖	↕	↔	📦	🔧	🛒
56359.****	10	65,4	20	29	Ø 4,2	

Patère
Avec crochet crochet pliant supplémentaire, intérieur
À partir de Mai 2019



ART.-NO.	⊕ ⊖	↕	↔	📦	🔧	🛒
56350.****	12	58	24,5		Ø 4,2	

Patère
En deux parties
À partir de Mai 2019



ART.-NO.	⊕ ⊖	↕	↔	📦	🔧	🛒
56192.****	22	68,3	40,5	17,1	Ø 4,6	60 / 15

Patère, deux pièces
Zamak



ART.-NO.	⊕ ⊖	↕	↔	📦	🔧	🛒
56252.****	18	65	21	14	Ø 4,6	



ART.-NO.	⊕ ⊖	↕	↔	📦	🔧	🛒
56253.****	27	70	33,5	13,5		



ART.-NO.						
56260.****	50	140	16	13,6		

Patère, deux pièces
Version à monter dans une découpe fraisée



ART.-NO.
56261.****

Anneau en silicone pour patère 56260
Version à monter sur la façade
Couleurs différentes à combiner



ART.-NO.						
56042.****		45,8	18	23		300

Patère, deux pièces
Patère en Zamak, insert en plastique ABS
Version exclusive - sur demande



ART.-NO.						
56081.****	11,9	51	17	31,5	Ø 4	350

Patère, deux pièces
Patère en Zamak, insert en plastique ABS



ART.-NO.						
56035.****	16	65	32	32	Ø 4,2	180

Patère, deux pièces
Patère en Zamak, insert en plastique ABS



ART.-NO.						
56147.****		54,6	30,2	31	Ø 4	400

Patère, deux pièces
Plastique, ABS



ART.-NO.						
82024.****	23	65	20,5	36	Ø 4,7	160 / 320

Patère
Plastique, ABS



ART.-NO.						
56084.****		40	8	17,7		140

Patère
Zamak



ART.-NO.						
50404.****		53	16,8	25		200

Patère
Zamak

Poignées de porte & Boutons tournables



A la largeur d'une main.

Au moment où votre client met sa main à une poignée, il se fait une idée complète de la qualité et la finition de l'ensemble de l'aménagement intérieur. C'est la raison pour laquelle le design, les effets tactiles et la qualité de la poignée devrait être une carte de visite de votre entreprise.

Sur demande, nous sommes volontiers disposés à développer avec vous une solution individuelle qui répond parfaitement à votre objet et à vos exigences.



ART.-NO.

56047.****

Set béquilles avec 2 rosaces et 2 parties centrales pour les rosaces
Version exclusive – sur demande

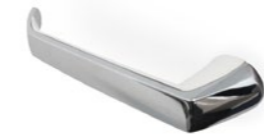

ART.-NO.

56083.****

Béquille en 2 pièces



ART.-NO.

56034.****

Set béquilles
Chaque béquille est aussi disponible en 2 variations de surfaces.
Ici: Chromé brillant à gauche, Chromé mat à droite



ART.-NO.

56043.****

Béquille

56044.****: Béquille appartenante avec tige carrée



ART.-NO.

56137.****

Bouton tournable avec serrure 26,3 mm



ART.-NO.

56072.****

Système béquilles avec serrure



ART.-NO.

56058.****

Béquille encliquetable

56057.****: Béquille encliquetable appartenante avec tige carrée



ART.-NO.

56275.****

Bouton turnable avec tige carrée
Version exclusive – sur demande

ART.-NO.

56178.****

Bouton turnable avec tige carrée
Version exclusive – sur demande

ART.-NO.

56162.****

Bouton turnable avec tige carrée
Version exclusive – sur demande

Poignées de porte



Passe-câbles & Électrification



Toujours bien rangé et chargé.

Enchevêtrement de câbles? Personne ne le veut! L'accu est vide? Ça ne va pas du tout! Même en déplacement, nous souhaitons connecter, recharger et utiliser tous nos appareils électroniques de façon facile et pratique.

Nous vous proposons une grande variété de solutions pour un rangement optimal de câbles ainsi que des systèmes pratiques d'électrification. Bien sûr, l'ensemble conçu selon vos besoins individuels. N'hésitez pas à nous contacter pour en savoir plus.



ART.-NO.
20011.****
Passe-câble en matière plastique | Ø 80 mm



ART.-NO.
20006.****
Passe-câble en matière plastique | Ø 60 mm



ART.-NO.
20084.****
Passe-câble en metal avec brosse | Ø 80 mm



ART.-NO.
82017.****
Passe-câble en metal avec brosse | Ø 60 mm



ART.-NO.
82565.****
Point - Passe-câble avec des ports pour des modules différents tels que prise de courant (rallonge de 2m inclus), USB et RJ45 (LAN)





ART.-NO.

82774.****

Passe-câble avec induction | Ø 80 mm

reddot design award
winner 2017

ART.-NO.

82773.****

Passe-câble avec induction | Ø 80 mm



ART.-NO.

82813.****

Passe-câble avec induction
Montage en-dessous du plan de travail | Ø 58,1 mm

ART.-NO.

82786.****

Passe-câble avec 4 ports USB 2.0 actifs | Ø 60/80 mm



ART.-NO.

82785.****

Porte-tablette

Solutions multifonctionnelles



Trouvant la solution à chacun de vos désirs.

Au cours du processus de développement ou d'élaboration, on retrouve très souvent des nouvelles idées, des nouveaux souhaits ou même des nouveaux problèmes. Dans ce cas, il faut trouver des solutions optimales pour obtenir un résultat parfait. Ce sont souvent les toutes petites choses qui peuvent transformer une « bonne idée » en une « solution parfaite ». C'est surtout dans le domaine de la construction des bateaux et des loisirs que de telles solutions sont plus que jamais demandées, car seulement ceux qui savent se démarquer du lot sont ceux qui peuvent offrir à leurs clients des solutions répondant exactement à leurs besoins.

Confurn trouve, développe et offre telles solutions en collaboration avec votre entreprise. Nous trouvons la solution parfaite à chacun de vos désirs.



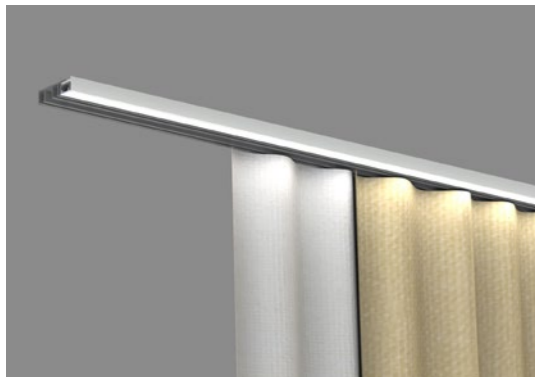

ART.-NO.	Description
82902.****	Leiste Rail Rail
82903.****	Diffusorprofil Diffusor profile
82904.****	Blende Panel Panneau cache 14 mm
82905.****	Blende Panel Panneau cache 35 mm

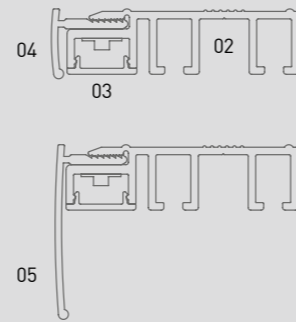

ART.-NO.	⊕ ⊖	⊠	⊠	⊠	⊠	🛒
56235.****	54,2	35,7	83,7	35,4	Ø 4 mm	

Version exclusive – sur demande

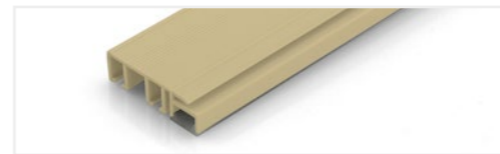

Beispiel

Rail pour rideaux – éclairable

Grâce à la technologie LED intégrable, ce système novateur peut être muni d'un éclairage efficace de longue durée permettant une illumination de vos locaux par un éclairage indirect. Le système à deux rails permet la fixation facile de deux rideaux (inférieur et supérieur). Les deux panneaux cache unicolore sont disponibles dans deux hauteurs et peuvent être munis d'un décor selon le besoin spécifique du client.

Longueur: 3,00 m (vendu au mètre)
 Matière: Plastique/RAL 1001

Éclairage non inclus dans la livraison



ART.-NO.	⊕ ⊖	⊠	⊠	⊠	⊠	🛒
56223.****	26	177,3	30	27,8	Ø 3,3	

Version exclusive – sur demande





Version 1 À insérer		Version 2 À visser	
ART.-NO.	Description	ART.-NO.	Description
82671.****	Support gauche	82906.****	Support gauche
82672.****	Support dorite	82907.****	Support dorite
82673.****	Support central	82908.****	Support central
82674.****	Support d'angle	82909.****	Support d'angle
82675.****	Profil en aluminium	82675.****	Profil en aluminium

Système de barres, constitué d'un profil d'aluminium et différents supports en zamac

Version exclusive – sur demande



ART.-NO.

56216.****

Angle en matière plastique
Version exclusive – sur demande



ART.-NO.

56217.****

Angle en matière plastique
Version exclusive – sur demande



ART.-NO.	Longueur [mm]
82680.****	802
82681.****	696
82682.****	304

Système de barres, constitué d'un profil 20 x 3 mm, en acier brossé

Différents rayons de courbure possible sur demande.



ART.-NO.

40010.****

Taquet, kit de fixation inclus



ART.-NO.	Description
82825.****	Support
82824.****	Profile

Système de barres, constitué d'un profil d'aluminium et supports en zamac



ART.-NO.							
56122.****	60	15	85	6,5	Ø 3,2	200	

Support pour miroirs ou pour panneaux en verre
Version exclusive – sur demande



ART.-NO.
56909.****

Bouton multifonctionnel, 2 pièces
Zamak, matière plastique
Anneau chromé brillant, insert Softtouch
Version exclusive – sur demande



ART.-NO.						
56181.****		20	20	2		1000

Application décoratif pour miroirs et portes en verre, auto-collant



ART.-NO.	ART.-NO.	ART.-NO.
56256.****	56248.****	56249.****

Poignée de manœuvre
Version exclusive – sur demande

Extrémités de poignée de manœuvre avec tube réglable en longueur
Version exclusive – sur demande

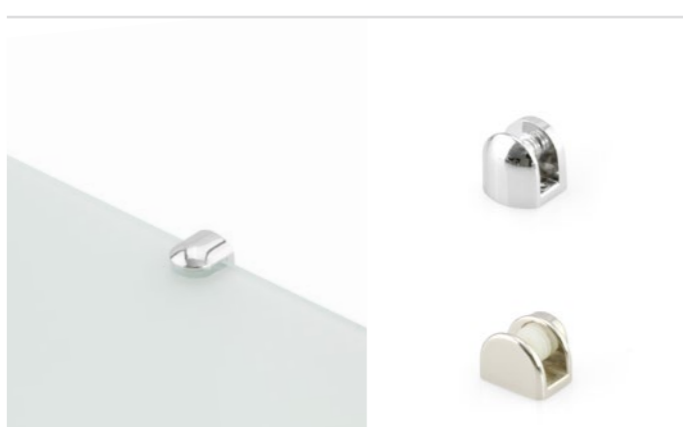

ART.-NO.

Support pour panneaux en verre, versions différentes
Sur demande



Fixation durable

Support d'écran plat avec étrier de déverrouillage



ART.-NO.

82690.****

À deux bras
82690.0000 Longueur totale du bras pivotant 670 mm

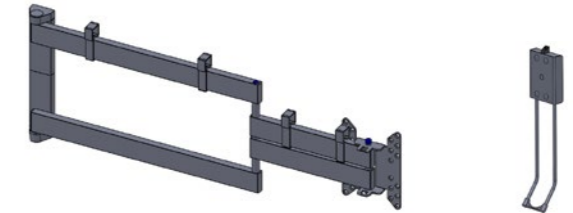

Kit comprenant
un support TV Flat L

et un étrier de déverrouillage



ART.-NO.

82690.01.0000

À un bras
82690.01.0000 Longueur totale du bras pivotant 240 mm

Dimensions:

Largeurs : 455 mm / 230 mm
Profondeur : 39 mm
Höhe : 251 mm
Matériau : Aluminium/Zamak/PA
Surface : Aluminium anodisé/noir

Caractéristiques du produit:

- Profondeur de montage très faible économisant de l'espace (39mm)
- Support mural avec mécanisme de verrouillage pour fixer l'écran
- Verrouillage et déverrouillage facile grâce à l'étrier de déverrouillage
- L'étrier de déverrouillage peut être monté vers le haut ou vers le bas selon votre choix
- Longueurs sur mesure de l'étrier de déverrouillage possible
- Réglage du mouvement des bras pivotants
- Rangement optimal des câbles à l'aide de clips
- Design contemporain et intemporel







20006.****	43	56103.****	13	56212.****	8	56275.****	40
20011.****	43	56104.****	8	56214.****	13	56279.****	20
20084.****	43	56106.****	10	56215.****	25	56280.****	20
40010.****	49	56107.****	25	56216.****	49	56281.****	19
53002.****	31	56112.****	37	56217.****	49	56282.****	19
53003.****	31	56115.****	29	56219.****	10	56287.****	18
53004.****	31	56117.****	29	56220.****	10	56288.****	18
53007.****	31	56120.****	7	56222.****	8	56289.****	18
53008.****	31	56122.****	50	56223.****	47	56290.****	18
54000.0101	32	56123.0300	24	56225.****	11	56291.****	21
54000.0102	32	56123.0400	24	56226.****	20	56292.****	19
54000.0501	28	56126.****	18	56227.****	20	56294.****	21
54000.0601	28	56130.****	18	56228.****	20	56316.****	19
54001.****	32	56131.****	12	56229.****	24	56317.****	20
54002.0000	28	56137.****	39	56230.****	28	56318.****	20
54003.****	32	56139.****	12	56231.****	20	56321.****	21
54004.****	32	56141.****	12	56235.****	47	56322.****	21
56026.****	25	56142.****	12	56236.****	17	56323.****	21
56031.****	25	56144.****	29	56237.****	13	56350.****	35
56032.****	37	56146.****	22	56238.****	11	56351.****	15
56033.****	20	56147.****	37	56240.****	25	56352.****	27
56034.****	39	56156.****	36	56244.****	17	56353.****	17
56035.****	37	56160.****	36	56245.****	17	56354.****	17
56041.****	8	56162.****	40	56246.****	17	56355.****	17
56042.****	36	56163.****	18	56247.****	17	56356.****	23
56043.****	39	56166.****	24	56248.****	51	56357.****	23
56045.****	10	56168.****	7	56249.****	51	56359.****	35
56046.****	11	56171.****	23	56250.****	17	56904.****	29
56047.****	39	56174.****	18	56251.****	17	56907.****	15
56058.****	40	56175.****	18	56252.****	35	56908.****	28
56061.****	25	56178.****	40	56253.****	35	56909.****	51
56072.****	40	56192.****	35	56255.****	11	56911.****	15
56080.****	27	56196.****	19	56256.****	51	56914.****	15
56081.****	36	56199.****	27	56260.****	36	56918.****	15
56083.****	39	56205.****	19	56261.****	36	82017.****	43
56084.****	37	56206.****	19	56267.****	15	82024.****	37
56089.****	27	56207.****	19	56268.****	7	82565.****	43
56099.****	27	56208.****	19	56269.****	7	82671.****	48

82672.****	48	82904.****	46
82673.****	48	82905.****	46
82674.****	48	82906.****	48
82675.****	48	82907.****	48
82680.****	48	82908.****	48
82681.****	48	82909.****	48
82682.****	48		
82690.****	53		
82690.01.0000	53		
82773.****	44		
82774.****	44		
82785.****	44		
82786.****	44		
82813.****	44		
82824.****	48		
82825.****	48		
82902.****	46		
82903.****	46		

OBERFLÄCHEN | SURFACES | FINITIONS

ART.-NO.	FARBE	COLOUR	FINITION
****.0071	Chrom glänzend	Chrome plated	Chromé brillant
****.0073	Chrom matt	Pearl chrome	Chromé mat
****.0074	Edelstahleffekt	Satin nickel	Effet inox
****.0083	Chrom matt lack.	Pearl chrome painted	Chromé mat laqué
****.0079	Schwarz matt lack.	Black matt painted	Noir mat

ZEICHEN | SIGNS | SCHÉMA

	Lochabstand Hole distance Entr'axe		Höhe Height Hauteur		Breite Width Largeur		Tiefe Depth Profondeur
	Durchmesser Diameter Diamètre		Gewindetiefe Depth of thread Profondeur de filetage		Verpackungseinheit Packing unit Unité d'emballage		

confurn | Sundernkämpe 14 | D-32549 Bad Oeynhausen
Fon +49(0)5734 / 9609-0 | Fax +49(0)5734 / 9609-80 /-81 /-82
www.confurn.de | info@confurn.de

